

МІНІСТЕРСТВО ОСВІТИ І НАУКИ УКРАЇНИ  
Національний авіаційний університет



**Освітньо-наукова програма  
третього (освітньо-наукового) рівня вищої освіти  
за спеціальністю 054 «Соціологія»  
галузі знань 05 «Соціальні та поведінкові науки»**

**СМЯ НАУ ОНП 12.01.08 – 02 – 2022**

Затверджено Вченою радою  
Національного авіаційного  
університету  
протокол №\_\_від\_\_\_\_\_2022 р.

Вводиться в дію наказом ректора  
Ректор  
\_\_\_\_\_ Максим ЛУЦЬКИЙ

(наказ №\_\_від\_\_\_\_\_2022 р.)

|   |  |                |                                     |
|---|--|----------------|-------------------------------------|
|  | Система менеджменту якості<br><b>ОСВІТНЬО-НАУКОВА ПРОГРАМА</b><br>Спеціальність 054 «Соціологія»<br>Галузь знань 05 «Соціальні та поведінкові науки»<br>Рівень вищої освіти – третій (освітньо-науковий) | Шифр документа | СМЯ НАУ ОНП<br>12.01.08 – 02 – 2022 |
|   |  | Стор. 2 з 17   |                                     |

Стандарт вищої освіти України третього (освітньо-наукового) рівня,

галузь знань 05 «Соціальні та поведінкові науки»,

спеціальність 054 «Соціологія»

Стандарт вищої освіти затверджено та введено в дію наказом Міністерства освіти і науки України від 24.12.2021 року № 1436

## ЛИСТ ПОГОДЖЕННЯ освітньо-наукової програми

### ПОГОДЖЕНО

Науково-методичною радою

Національного авіаційного університету

протокол № \_\_\_\_\_

від « \_\_\_\_\_ » \_\_\_\_\_ 2022 р.

Голова науково-методичної ради

\_\_\_\_\_ Анатолій ПОЛУХІН

### ПОГОДЖЕНО

Вченою радою факультету лінгвістики

та соціальних комунікацій

протокол № \_\_\_\_\_

від « \_\_\_\_\_ » \_\_\_\_\_ 2022 р.

Голова вченої ради факультету

\_\_\_\_\_ Наталія ЛАДОГУБЕЦЬ

### ПОГОДЖЕНО

Проректор з наукової роботи

\_\_\_\_\_ Євген РОМАНЕНКО

від « \_\_\_\_\_ » \_\_\_\_\_ 2022 р.

### ПОГОДЖЕНО

Кафедрою соціології та політології

факультету лінгвістики

та соціальних комунікацій

Протокол № \_\_\_\_\_

від \_\_\_\_\_ 2022 р.

Завідувачка кафедри

\_\_\_\_\_ Олена ХОМЕРІКІ

### ПОГОДЖЕНО

Науковим товариством студентів,

докторантів та молодих учених НАУ

Протокол № \_\_\_\_\_

від « \_\_\_\_\_ » \_\_\_\_\_ 2022 р.

Голова Наукового товариства студентів,

докторантів та молодих вчених НАУ

\_\_\_\_\_ Роман ОДАРЧЕНКО

|   |  |                |                                     |
|---|--|----------------|-------------------------------------|
|  | <p style="text-align: center;">Система менеджменту якості<br/>ОСВІТНЬО-НАУКОВА ПРОГРАМА<br/>Спеціальність 054 «Соціологія»<br/>Галузь знань 05 «Соціальні та поведінкові науки»<br/>Рівень вищої освіти – третій (освітньо-науковий)</p> | Шифр документа | СМЯ НАУ ОНП<br>12.01.08 – 02 – 2022 |
|   |  | Стор. 3 з 17   |                                     |

## ПЕРЕДМОВА

Розроблено робочою групою (спеціальності 054 «Соціологія», галузі знань 05 «Соціальні та поведінкові науки») у складі:

### ГАРАНТ ОСВІТНЬОЇ ПРОГРАМИ:

Святненко Іван Олександрович, д-р соціол. наук,  
доцент кафедри соціології та політології ФЛСК НАУ \_\_\_\_\_

### ЧЛЕНИ РОБОЧОЇ ГРУПИ:

Хомерікі Олена Андріївна, д-р соціол. наук, проф.,  
завідувачка кафедри соціології та політології ФЛСК НАУ \_\_\_\_\_

Романенко Юрій Вікторович, д-р соціол. наук, проф.,  
професор кафедри соціології та політології ФЛСК НАУ \_\_\_\_\_

Полова Наталія Олександрівна, канд. соціол. наук,  
доцент кафедри соціології та політології ФЛСК НАУ \_\_\_\_\_

Перелигін Тимур Володимирович,  
аспірант третього року навчання кафедри соціології та політології  
ФЛСК НАУ, спеціальність 054 «Соціологія» \_\_\_\_\_

### ЗОВНІШНІ СТЕЙКХОЛДЕРИ:

Андрущенко Ганна Іванівна, д-р соціол. наук, проф., завідувачка кафедри  
загальних та соціально-економічних дисциплін Державного університету  
економіки і технологій, м. Кривий Ріг, Україна \_\_\_\_\_

Клименко Олена Юріївна, д-р соціол. наук, проф., завідувачка кафедри соціології  
Державного університету телекомунікацій,  
м. Київ, Україна \_\_\_\_\_

Рецензії-відгуки зовнішніх стейкхолдерів (додаються)

**Рівень документа – 3б**

**Плановий термін між ревізіями – 1 рік**

**Врахований примірник**

|   |   |                |                                     |
|---|---|----------------|-------------------------------------|
|  | Система менеджменту якості<br>ОСВІТНЬО-НАУКОВА ПРОГРАМА<br>Спеціальність 054 «Соціологія»<br>Галузь знань 05 «Соціальні та поведінкові науки»<br>Рівень вищої освіти – третій (освітньо-науковий) | Шифр документа | СМЯ НАУ ОНП<br>12.01.08 – 02 – 2022 |
|   |   | Стор. 4 з 17   |                                     |

## 1. Профіль освітньо-наукової програми

| Розділ 1. Загальна інформація             |   |   |
|---|---|---|
| 1.1                                       | Повна назва закладу вищої освіти та структурного підрозділу   | Національний авіаційний університет<br>Факультет лінгвістики та соціальних комунікацій<br>Кафедра соціології та політології   |
| 1.2                                       | Ступінь вищої освіти та назва кваліфікації мовою оригіналу  | Третій (освітньо-науковий) рівень<br>Доктор філософії / Doctor of Philosophy (Ph.D)<br>Доктор філософії з соціології  |
| 1.3                                       | Офіційна назва освітньо-наукової програми   | Освітньо-наукова програма підготовки докторів філософії з соціології в аспірантурі Національного авіаційного університету / Educational and scientific program of training doctors of philosophy in graduate school of the National Aviation University |
| 1.4                                       | Тип диплому та обсяг освітньо-наукової програми   | Диплом доктора філософії, одиничний; перший науковий ступінь, що здобувається на третьому (освітньо-науковому) рівні вищої освіти; 4 академічних роки; освітня складова – 60 кредитів ЄКТС.   |
| 1.5                                       | Акредитаційна інституція  | Національне агентство забезпечення якості вищої освіти  |
| 1.6                                       | Період акредитації  | Підлягає акредитації вперше   |
| 1.7                                       | Цикл / рівень   | Третій (освітньо-науковий) рівень<br>QF for ENEA – третій цикл, EQF for LLL – 8 рівень; НРК України – 8 рівень  |
| 1.8                                       | Передумови  | Наявність освітнього ступеня магістра соціології чи спорідненої / еквівалентної спеціальності (зокрема, за результатами процедури визнання іноземних документів про освіту для іноземців)   |
| 1.9                                       | Форма навчання  | Інституційна з елементами дистанційної форми: очна, заочна  |
| 1.10                                      | Мови викладання   | Українська  |
| 1.11                                      | Інтернет-адреса постійного розміщення опису освітньо-наукової програми  | <a href="https://nau.edu.ua/ua/menu/quality/ects/zagalna-informatsiya/informatsiya-po-osvitnih-programah.html">https://nau.edu.ua/ua/menu/quality/ects/zagalna-informatsiya/informatsiya-po-osvitnih-programah.html</a>                                 |
| Розділ 2. Мета освітньо-наукової програми |   |   |
| 2.1                                       | Підготовка докторів філософії в галузі соціальних та поведінкових наук за спеціальністю «соціологія», які успішно виконали та захистили власне наукове дослідження у спеціалізованій вченій раді (СВР), здатні самостійно діяти задля відтворення інтелектуального потенціалу держави шляхом власного долучення до наступної підготовки висококваліфікованих наукових кадрів з «Соціології» для наукових та освітніх установ, органів державної влади та управління, підприємств усіх форм, зокрема, через генерацію нових знань та інноваційних ідей на основі інтеграції та інтернаціоналізації |   |

|   |   |                |                                     |
|---|---|----------------|-------------------------------------|
|  | Система менеджменту якості<br>ОСВІТНЬО-НАУКОВА ПРОГРАМА<br>Спеціальність 054 «Соціологія»<br>Галузь знань 05 «Соціальні та поведінкові науки»<br>Рівень вищої освіти – третій (освітньо-науковий) | Шифр документа | СМЯ НАУ ОНП<br>12.01.08 – 02 – 2022 |
|   |   | Стор. 5 з 17   |                                     |

|  |
|--|
| <p>освіти, досліджень і практики. Тому має відбуватися формування у здобувачів вищої освіти третього рівня (аспірантів) цінностей фаховості, прозорості, чесності та відкритості, соціальної відповідальності за результати наукової та науково-педагогічної діяльності перед суспільством, принципів міждисциплінарного підходу, розвитку і трансферу наукових досліджень.</p> <p>ОНП «Соціологія» відповідає місії НАУ: Здійснювати гідний внесок у розвиток суспільства на національному та міжнародному рівнях через як генерацію нових знань та інноваційних ідей на основі інтеграції та інтернаціоналізації освіти, досліджень і практики, так і надання високоякісних освітніх та науково-дослідних послуг громадянам України та іноземцям при підготовці фахівців авіаційно-космічної галузі. Тому у освітньо-науковій програмі підготовка в НАУ докторів філософії в галузі соціальних та поведінкових наук за спеціальністю «соціологія», немає аналогів серед ЗВО України.</p> |
|--|

### Розділ 3. Характеристика освітньо- наукової програми (ОНП)

|     |  |  |
|-----|--|--|
| 3.1 | Предметна область (Об'єкт діяльності, теоретичний зміст) | Галузь знань – 05 «Соціальні та поведінкові науки»<br>Спеціальність (освітня) 054 « Соціологія»<br>Спеціальності (наукові):- 22.00.00 «Соціологія»   |
| 3.2 | Орієнтація освітньо-наукової програми                    | Освітньо-наукова відповідно до Міжнародної стандартної класифікації освіти (ISCED 2011 / UNESCO)   |
| 3.3 | Основний фокус освітньо-наукової програми                | Загальний стиль викладання в межах освітньої частини програми орієнтований на самостійне навчання аспіранта, спрямоване лекціями та консультаціями викладачів та наукового керівника, роботою з науковими джерелами, консультаціями з фахівцями як з академічної так і з практичної сфери діяльності, участю в наукових форумах та в програмах стажування. Викладання здійснюється у формах проблемно-орієнтованих лекцій, семінарів, практичних занять, колоквиумів тощо, які спрямовують та поглиблюють результати самостійного навчання. Слід формувати у здобувачів вищої освіти (аспірантів) здатності розв'язувати комплексні проблеми професійної та / або дослідницько-інноваційної діяльності в соціології та супутніх галузях, що передбачає глибоке переосмислення наявних та створення нових цілісних знань та / або професійної практики. |
| 3.4 | Особливості освітньо-наукової програми                   | <ol style="list-style-type: none"> <li>1. Організаційне забезпечення підготовки докторів філософії здійснюють через аспірантуру Національного авіаційного університету.</li> <li>2. Організація освітньо-наукового процесу на основі системи методів проблемно-розвиваючого навчання та методології наукових досліджень, що ґрунтується на принципах цілеспрямованості, бінарності (безпосередня взаємодія викладача та аспіранта, наукового керівника та аспіранта, наукового керівника та викладача для корекції процесу підготовки кожного аспіранта залежно від його індивідуальних потреб), показовому, діалогічному, евристичному, дослідницькому та програмованому методах.</li> <li>3. Диференціація років підготовки за спрямованістю:</li> </ol>   |

|   |   |                |                                     |
|---|---|----------------|-------------------------------------|
|  | Система менеджменту якості<br>ОСВІТНЬО-НАУКОВА ПРОГРАМА<br>Спеціальність 054 «Соціологія»<br>Галузь знань 05 «Соціальні та поведінкові науки»<br>Рівень вищої освіти – третій (освітньо-науковий) | Шифр документа | СМЯ НАУ ОНП<br>12.01.08 – 02 – 2022 |
|   |   | Стор. 6 з 17   |                                     |

|   |  |  |
|---|--|--|
|   |  | <ul style="list-style-type: none"> <li>– перший та другий рік підготовки – домінування освітньої складової у поєднанні за науковою;</li> <li>– третій та четвертий рік підготовки – домінування наукової складової у поєднанні з освітньою (науково-педагогічною діяльністю).</li> </ul> <p><b>4. Можливість</b> зарахування до 6 кредитів ЄКТС включно (10 % від загального обсягу програми) та результатів навчання, отриманих у неформальній освіті (наприклад, курси Prometheus, Coursera, Cisco, соціально-освітній проєкт «Upgrade-yourselfwithlifecell» тощо) за таких умов:</p> <ul style="list-style-type: none"> <li>– зарахування кредитів для обов'язкових освітніх компонентів</li> <li>– не більше 50 % від обсягу кредитів для кожного окремого компонента (з метою досягнення компетентностей та програмних результатів навчання, які забезпечує цей компонент; пп. 4, 5 програми);</li> <li>- результати навчання, отримані у неформальній освіті, повинні співпадати або бути близькими за змістом до програмних результатів навчання (п. 5 програми), які забезпечує компонент, за яким зараховуються кредити, отримані у неформальній освіті;</li> <li>– зарахування кредитів для вибіркового освітніх компонентів – додаткові обмеження та умови відсутні.</li> </ul> |
| <b>Розділ 4. Придатність випускників до працевлаштування та подальшого навчання</b> |  |  |
| 4.1   | Придатність до працевлаштування  | Випускник може працювати на посадах, пов'язаних з дослідницько-інноваційною, професійною та науково-педагогічною діяльністю в області соціології відповідно до Класифікатора професій ДК 003:2010 з урахуванням цілі (п. 2.1) та фокусу програми (п. 3.3)  |
| 4.2   | Подальше навчання  | Право на продовження освіти у докторантурі.<br>Набуття додаткових кваліфікацій у системі післядипломної освіти   |
| <b>Розділ 5. Викладання та оцінювання</b>   |  |  |
| 5.1   | Викладання та навчання (методи, методики, технології, інструменти та обладнання) | <ol style="list-style-type: none"> <li>1. Аспірантоцентрований підхід у навчанні та проведенні наукових досліджень з урахуванням тем дисертаційних робіт та наукових інтересів здобувачів вищої освіти (аспірантів).</li> <li>2. Синергетичне поєднання освітньої та наукової складових під час підготовки аспірантів.</li> <li>3. Проблемно-орієнтований стиль викладання, що реалізується через систему методів проблемно-розвиваючого навчання (показового, діалогічного, евристичного, дослідницького, програмованого); інтерактивних методів навчання (метод групової роботи, синектика, дискусії, рольові ігри, кейс-метод, метод портфоліо, метод проєктів), які сприяють розвитку дослідницької, творчої та пізнавальної діяльності аспірантів; методик тренінгового навчання у вигляді виконання пошукових, розрахункових та творчих завдань з використанням сучасних інформаційних технологій, роботи з базами бібліографічних,</li> </ol>   |

|   |  |                |                                     |
|---|--|----------------|-------------------------------------|
|  | <p>Система менеджменту якості<br/>ОСВІТНЬО-НАУКОВА ПРОГРАМА<br/>Спеціальність 054 «Соціологія»<br/>Галузь знань 05 «Соціальні та поведінкові науки»<br/>Рівень вищої освіти – третій (освітньо-науковий)</p> | Шифр документа | СМЯ НАУ ОНП<br>12.01.08 – 02 – 2022 |
|   |  | Стор. 7 з 17   |                                     |

|   |                                 |  |
|---|---------------------------------|--|
|   |                                 | <p>статистичних та інших видів даних, проходження науково-педагогічної практики, апробація результатів самостійного наукового дослідження (наукові конференції, семінари тощо).</p> <p><b>4.</b> Використання матеріально-технічної бази кафедри соціології та політології, яка входить до складу структурного підрозділу (ФЛСК), в якому реалізують освітню програму (п. 1.1).</p> <p><b>5.</b> Тематика наукових досліджень (теми дисертацій) аспірантів повинна безпосередньо відповідати хоча б одному освітньому компонентові освітньо-наукової програми.</p>   |
| 5.2                                       | Оцінювання                      | <p>Система оцінювання знань включає поточний і підсумковий контроль. Поточний контроль здійснюють шляхом оцінки роботи здобувача на контактних заняттях, підготовлених наукових статей, виступів на наукових конференціях та інших публічних заходах, виконання науково-дослідницьких завдань тощо.</p> <p>Підсумковий контроль здійснюють у формі екзамену або заліку з урахуванням накопичених балів поточного контролю.</p> <p>Здобувача вважають допущеним до підсумкового контролю з дисципліни у разі виконання всіх видів робіт, передбачених ОНП.</p> <p>Виконання дисертаційного дослідження щорічно обговорюють на засіданні кафедри, за якою закріплено здобувача.</p> <p>Оцінювання дисертації здійснюють за підсумками публічного захисту у спеціалізованих або тимчасових радах із захисту дисертацій.</p> |
| <b>Розділ 6. Програмні компетентності</b> |                                 |  |
| 6.1                                       | Інтегральна компетентність (ІК) | Здатність розв'язувати комплексні проблеми в галузі професійної та / або дослідницько-інноваційної діяльності із соціології, що передбачає глибоке переосмислення наявних та створення нових цілісних знань та / або професійної практики.   |
| 6.2                                       | Загальні компетентності (ЗК)    | <p><b>ЗК01.</b> Здатність до абстрактного мислення, аналізу та синтезу</p> <p><b>ЗК02.</b> Здатність до пошуку, оброблення та аналізу даних.</p> <p><b>ЗК03.</b> Здатність працювати в міжнародному науковому контексті.</p> <p><b>ЗК04.</b> Здатність розробляти проекти та управляти ними</p>  |





|  |   |   |
|--|---|---|
| 6.3  | Спеціальні (фахові) компетентності (СК) | <p><b>СК01.</b> Здатність виконувати оригінальні дослідження, досягати наукових результатів, які створюють нові знання у соціології та дотичних до неї (нього, них) міждисциплінарних напрямках з спеціальністю 054 «Соціологія», галузі знань 05 «Соціальні та поведінкові науки» та суміжних галузей.</p> <p><b>СК02.</b> Здатність усно і письмово презентувати та обговорювати результати наукових досліджень та / або інноваційних розробок українською та англійською мовами, глибоке розуміння англійських наукових текстів за напрямом досліджень.</p> <p><b>СК03.</b> Здатність застосовувати сучасні інформаційні технології, бази даних та інші електронні ресурси, спеціалізоване програмне забезпечення у науковій та навчальній діяльності.</p> <p><b>СК04.</b> Здатність здійснювати науково-педагогічну діяльність у вищій освіті та застосовувати інноваційні освітні технології вищої школи.</p> <p><b>СК05.</b> Здатність виявляти, ставити та вирішувати проблеми дослідницького характеру відповідно до сучасного наукового дискурсу в соціології, моделювати відповідні об'єкти досліджень, математично обробляти дані, оцінювати та забезпечувати якість виконуваних досліджень.</p> <p><b>СК06.</b> Здатність ініціювати, розробляти і реалізовувати комплексні інноваційні наукові проекти в соціології та дотичні до неї міждисциплінарні проекти, застосовувати сучасні методи наукометрії та лідерство під час їх реалізації.</p> <p><b>СК07.</b> Здатність дотримуватись етики досліджень, а також правил академічної доброчесності в наукових дослідженнях та науково-педагогічній діяльності.</p> <p><b>СК08.</b> Здатність до системного наукового світогляду, загальнокультурного кругозору, застосування сучасної методології та методів наукової діяльності за фахом.</p> <p><b>СК09.</b> Здатність презентувати результати соціологічних досліджень для фахівців та нефаківців.</p> <p><b>СК10.</b> Здатність збирати, аналізувати та узагальнювати соціальні дані з використанням соціологічних методів.</p> |
| <b>Розділ 7. Програмні результати навчання</b> |   |   |
| 7.1  | Програмні результати навчання (ПР)      | <p><b>ПР01.</b> Мати передові концептуальні та методологічні знання з соціології і на межі предметних галузей, а також дослідницькі навички, достатні для проведення наукових і прикладних досліджень на рівні останніх світових досягнень з відповідного напрямку, отримання нових знань та / або здійснення інновацій.</p> <p><b>ПР02.</b> Вільно презентувати та обговорювати з вітчизняними фахівцями і нефаківцями результати досліджень, наукові та прикладні проблеми соціології державною та іноземною мовами, кваліфіковано відображати результати досліджень у</p>  |





наукових публікаціях у провідних міжнародних наукових виданнях з використанням правил академічної доброчесності в наукових дослідженнях та науково-педагогічній діяльності.

**ПР03.** Формулювати і перевіряти гіпотези; використовувати для обґрунтування висновків належні докази, зокрема, результати теоретичного аналізу, експериментальних досліджень (опитувань, спостережень тощо) і математичного та / або комп'ютерного моделювання, наявні літературні дані.

**ПР04.** Розробляти та досліджувати концептуальні, математичні і комп'ютерні моделі процесів і систем, ефективно використовувати їх для отримання нових знань та / або створення інноваційних продуктів у соціології та дотичних міждисциплінарних напрямках.

**ПР05.** Планувати і виконувати експериментальні та / або теоретичні дослідження із соціології та дотичних міждисциплінарних напрямів з використанням сучасних інструментів, критично аналізувати результати власних досліджень і результати інших дослідників у контексті усього комплексу сучасних знань щодо досліджуваного предмету, застосовувати сучасні методи наукометрії та лідерство під час реалізації наукових проєктів.

**ПР06.** Застосовувати сучасні інструменти і технології пошуку, оброблення та аналізу інформації, зокрема, статистичні методи аналізу даних великого обсягу та / або складної структури, спеціалізовані бази даних та інформаційні системи.

**ПР07.** Розробляти та реалізовувати наукові проєкти, які дають можливість переосмислити наявне та створити нове цілісне знання та розв'язувати значущі наукові та технологічні проблеми соціології з врахуванням соціальних, економічних, екологічних та правових аспектів..

**ПР08.** Глибоко розуміти загальні принципи та методи соціологічних наук, а також методологію наукових досліджень, застосувати їх у власних дослідженнях у сферах суспільного життя та у викладацькій практиці.

**ПР09.** Фахово здійснювати науково-педагогічну діяльність у вищій освіті та застосовувати сучасні освітні технології вищої школи.

**ПР10.** Ефективно застосовувати сучасні інформаційні технології, бази даних та інші електронні ресурси, спеціалізоване програмне забезпечення у науковій та навчальній діяльності.

**ПР11.** Презентувати результати власних досліджень для іноземними фахівців і нефаківців.

**ПР12.** Знати та дотримуватися етичних норм професійної діяльності соціолога.



|     |  |   |
|-----|--|---|
| 8.1 | Кадрове забезпечення                             | <ol style="list-style-type: none"><li>1. Наукове керівництво аспірантом здійснює активний дослідник, який має публікації з теми, що відповідає темі дисертаційного дослідження аспіранта, результати наукової роботи керівника публікують чи практично впроваджують не рідше, ніж раз на два роки.</li><li>2. До наукового керівництва аспірантами не допускають осіб, які були притягнуті до відповідальності за порушення академічної доброчесності.</li><li>3. До додаткового наукового консультування аспірантів за необхідності (відповідно до їх потреб) може бути залучений будь-який науково-педагогічний чи науковий працівник факультету лінгвістики та соціальних комунікацій НАУ (структурний підрозділ, який забезпечує реалізацію освітньо-наукової програми відповідно до п. 1.1) з організаційним забезпеченням такого залучення з боку гаранта освітньо-наукової програми та декана зазначеного факультету.</li><li>4. Навчальні дисципліни та інші освітні компоненти освітньо-наукової програми викладають та забезпечують науково-педагогічними та науковими працівниками, наукова діяльність яких (публікації, НДР, гранти, стажування тощо) відповідає змісту зазначених навчальних дисциплін та інших освітніх компонентів, які ними викладаються та / або забезпечуються.</li><li>5. Представники академічної та наукової спільноти, зокрема міжнародної, а також роботодавці залучаються до організації та реалізації освітнього процесу та / або наукового консультування аспірантів.</li></ol> |
| 8.2 | Матеріально-технічне забезпечення                | <p>Для реалізації освітньої діяльності за ОНП та здійснення наукових досліджень може бути залучене за необхідності (відповідно до потреб аспірантів та потреб реалізації освітніх компонентів) будь-яке обладнання та програмне забезпечення лабораторій та аудиторний фонд кафедр соціології та політології, а також приміщень та навчальних аудиторій, що входять до складу факультету лінгвістики та соціальних комунікацій.</p> <p>Національного авіаційного університету (структурний підрозділ, який забезпечує реалізацію ОНП відповідно до п. 1.1).</p> <p>В Університеті наявна вся необхідна соціально-побутова інфраструктура (гуртожитки, їдальня, спортивні зали та відкриті спортивні майданчики, тренажерні зали, медичний комплекс), кількість місць в гуртожитках відповідає вимогам.</p>  |
| 8.3 | Інформаційне та навчально-методичне забезпечення | <p>Навчально-методичні матеріали навчальних дисциплін (конспекти лекцій, лабораторні практикуми тощо), репозитарій НАУ (<a href="https://er.nau.edu.ua">https://er.nau.edu.ua</a>), ресурси Науково-технічної бібліотеки НАУ (<a href="http://www.lib.nau.edu.ua">http://www.lib.nau.edu.ua</a>), безоплатні з локальної мережі університету доступ до повнотекстових ресурсів видавництва Springer, а також повнофункціональний доступ до наукометричних баз даних Scopus та Web of Science; для публікації та апробації результатів наукових досліджень</p>   |

|   |   |                |                                     |
|---|---|----------------|-------------------------------------|
|  | Система менеджменту якості<br>ОСВІТНЬО-НАУКОВА ПРОГРАМА<br>Спеціальність 054 «Соціологія»<br>Галузь знань 05 «Соціальні та поведінкові науки»<br>Рівень вищої освіти – третій (освітньо-науковий) | Шифр документа | СМЯ НАУ ОНП<br>12.01.08 – 02 – 2022 |
|   |   | Стор. 11 з 17  |                                     |

|   |  |  |
|---|--|--|
|   |  | аспірантів – фахові наукові журнали НАУ ( <a href="http://jrnl.nau.edu.ua">http://jrnl.nau.edu.ua</a> ), конференції «Політ», організатором чи співорганізатором яких є НАУ та публікації в яких індексуються наукометричними базами даних Scopus та Web of Science.   |
| <b>Розділ 9. Академічна мобільність</b> |  |  |
| 9.1                                     | Національна кредитна мобільність           | Відповідно до Положення про порядок реалізації права на академічну мобільність у Національному авіаційному університеті, введеного в дію наказом ректора від 09.07.2019 р. № 336/од. Програми міжнародної академічної мобільності Erasmus+, Mevlana.   |
| 9.2                                     | Міжнародна кредитна мобільність            |  |
| 9.3                                     | Навчання іноземних здобувачів вищої освіти | Реалізація освітньої та наукових складових освітньо-наукової програми англійською мовою для іноземців та осіб без громадянства (за потреби), врахування особливостей передумов, викладених у п. 1.8, умови вступу для іноземців та осіб без громадянства регулюються Правилами прийому до аспірантури та докторантури Національного авіаційного університету . |

## 2. Перелік компонентів ОНП та їх логічна послідовність

### 2.1. Перелік компонентів

| Код н/д                          | Компоненти ОПП  | Кількість кредитів | Форма підсумкового контролю | Семестр |
|----------------------------------|---|--------------------|-----------------------------|---------|
| 1                                | 2   | 3                  | 4                           | 5       |
| <b>1. Обов'язкові компоненти</b> |   |                    |                             |         |
| 1.1                              | <i>Цикл дисциплін з оволодіння загальнонауковими (філософськими) компетентностями</i> |                    |                             |         |
| OK1.1.1                          | Філософія науки та інновацій  | 3                  | Екзамен                     | 1       |
| OK1.1.2                          | Інноваційні методи прийняття рішень в соціотехнічних та соціокультурних системах      | 3                  | Екзамен                     | 2       |
| OK1.1.3                          | Когнітивні технології прогнозування стану соціотехнічних та соціокультурних систем    | 3                  | Диф. залік                  | 2       |
| 1.2                              | <i>Цикл дисциплін із набуття універсальних навичок дослідника та викладача</i>        |                    |                             |         |
| OK1.2.1                          | Правове, економічне та інформаційне забезпечення наукових досліджень                  | 6                  | Диф. залік                  | 1       |
| OK1.2.2                          | Андрагогіка та інноваційні освітні технології вищої освіти                            | 3                  | Диф. залік                  | 3       |
| 1.3                              | <i>Цикл дисциплін із оволодіння глибинними знаннями зі спеціальності</i>              |                    |                             |         |
| OK1.3.1                          | Тенденції розвитку та сучасний міждисциплінарний науковий дискурс у галузі соціології | 3                  | Диф. залік                  | 1       |
| OK1.3.2                          | Вища освіта як предмет соціологічної концептуалізації                                 | 3                  | Екзамен                     | 2       |
| OK1.3.3                          | Соціологія соціології   | 3                  | Екзамен                     | 2       |
| OK1.3.4                          | Соціологія ризику   | 3                  | Екзамен                     | 3       |

|   |   |                |                                     |
|---|---|----------------|-------------------------------------|
|  | Система менеджменту якості<br>ОСВІТНЬО-НАУКОВА ПРОГРАМА<br>Спеціальність 054 «Соціологія»<br>Галузь знань 05 «Соціальні та поведінкові науки»<br>Рівень вищої освіти – третій (освітньо-науковий) | Шифр документа | СМЯ НАУ ОНП<br>12.01.08 – 02 – 2022 |
|   |   | Стор. 12 з 17  |                                     |

|  |  |                         |            |   |
|--|--|-------------------------|------------|---|
| OK1.3.5  | Соціологія науки   | 3                       | Екзамен    | 3 |
| 1.4  | <b>Цикл дисциплін зі здобуття мовних компетентностей</b>       |                         |            |   |
| OK1.4.1  | Англійська мова наукового спрямування                          | 3                       | Екзамен    | 1 |
| OK1.4.2  | Академічне письмо англійською мовою (English academic writing) | 3                       | Диф. залік | 2 |
| 1.5  | <b>Цикл практичної підготовки</b>                              |                         |            |   |
| OK1.5.1  | Фахова науково-педагогічна практика                            | 6                       | Диф. залік | 3 |
|  | Дисертаційна робота доктора філософії                          |                         | Захист     | 8 |
| <b>Загальний обсяг обов'язкових компонентів:</b>                                       |  | <b>45 кредитів ЄКТС</b> |            |   |
| <b>2. Варіативний компонент</b>  |  |                         |            |   |
| <b>Цикл вибірових дисциплін з рекомендованого чи альтернативного каталогів</b>         |  |                         |            |   |
| ВК1  |  | 5                       | Диф. залік | 4 |
| ВК2  |  | 5                       | Диф. залік | 4 |
| ВК3  |  | 5                       | Диф. залік | 4 |
| <b>Загальний обсяг вибірових компонент 15 кредитів ЄКТС</b>                            |  |                         |            |   |
| <b>Загальний обсяг освітньої складової освітньо-наукової програми 60 кредитів ЄКТС</b> |  |                         |            |   |

\*Реалізація права здобувачів вищої освіти на вільний вибір навчальних дисциплін та створення індивідуальної освітньої траєкторії регламентується законом України «Про вищу освіту» та внутрішніми нормативними актами НАУ.





## 2.2.. Структурно-логічна схема освітньо-професійної програми

(подається у вигляді схематичного зображення міждисциплінарних зв'язків та послідовності викладення освітніх компонент за весь період підготовки)

1 семестр 2 семестр 3 семестр 4 семестр 5 семестр 6 семестр 7 семестр 8

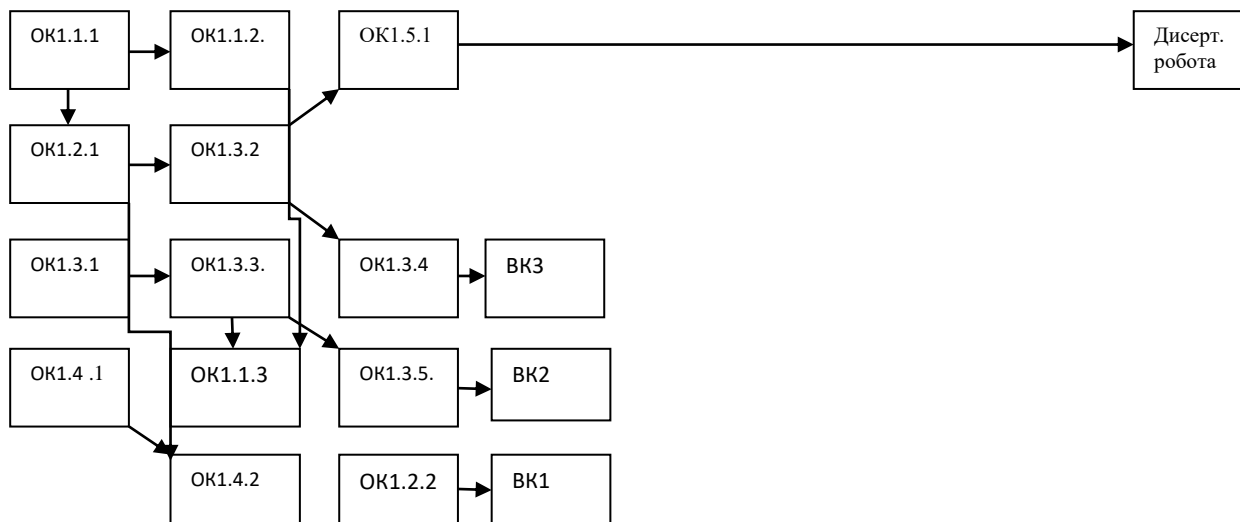
семестр



|   |  |                |                                     |
|---|--|----------------|-------------------------------------|
|  | <p style="text-align: center;">Система менеджменту якості<br/>ОСВІТНЬО-НАУКОВА ПРОГРАМА<br/>Спеціальність 054 «Соціологія»<br/>Галузь знань 05 «Соціальні та поведінкові науки»<br/>Рівень вищої освіти – третій (освітньо-науковий)</p> | Шифр документа | СМЯ НАУ ОНП<br>12.01.08 – 02 – 2022 |
|   |  | Стор. 14 з 17  |                                     |

#### 4. Наукова складова

| Рік підготовки | Зміст наукової роботи здобувача вищої освіти (аспіранта)   | Форма контролю  |
|----------------|--|---|
| Перший рік     | Вибір теми дисертаційного дослідження аспіранта, формування індивідуального плану роботи здобувача вищої освіти; виконання дисертаційної роботи під керівництвом наукового керівника; підготовка та подання до друку не менше однієї публікації за темою дисертації та участь у науково-практичних конференціях (семінарах) з публікацією тез доповідей                          | Затвердження на вченій раді факультету / інституту, звітування двічі на рік про виконання індивідуального плану аспіранта |
| Другий рік     | Виконання під керівництвом наукового керівника дисертаційного дослідження; підготовка та подання до друку не менше однієї публікації за темою дисертації відповідно чинних вимог; участь у науково-практичних конференціях (семінарах) з публікацією тез доповідей   | Звітування про хід виконання індивідуального плану аспіранта двічі на рік   |
| Третій рік     | Виконання під керівництвом наукового керівника дисертаційної роботи; підготовка та подання до друку не менше двох публікацій за темою дисертації відповідно чинних вимог; участь у науково-практичних конференціях (семінарах) з публікацією тез доповідей   | Звітування про хід виконання індивідуального плану аспіранта двічі на рік   |
| Четвертий рік  | Завершення та оформлення дисертаційної роботи, підведення підсумків щодо повноти висвітлення результатів дисертації у наукових статтях відповідно чинних вимог; подання документів на попередню експертизу дисертації; підготовка наукової доповіді для підсумкової атестації (захисту дисертації)<br>Звітування про хід виконання індивідуального плану аспіранта двічі на рік. | Надання висновку про наукову новизну, теоретичне та практичне значення результатів дисертаційного дослідження             |

|   |   |                |                                     |
|---|---|----------------|-------------------------------------|
|  | Система менеджменту якості<br>ОСВІТНЬО-НАУКОВА ПРОГРАМА<br>Спеціальність 054 «Соціологія»<br>Галузь знань 05 «Соціальні та поведінкові науки»<br>Рівень вищої освіти – третій (освітньо-науковий) | Шифр документа | СМЯ НАУ ОНП<br>12.01.08 – 02 – 2022 |
|   |   | Стор. 15 з 17  |                                     |

### **3. Форма атестації здобувачів першого наукового ступеня, що здобувають на третьому (освітньо-науковому) рівні вищої освіти – доктор філософії із соціології**

Підсумкова атестація здобувачів вищої освіти за ОНП підготовки докторів філософії в аспірантурі Національного авіаційного університету спеціальності 054«Соціологія» проводиться у формі у дисертаційної роботи та завершується видачою документа встановленого зразка про присудження йому ступеня доктора філософії з присвоєнням кваліфікації «Доктор філософії з соціології».

*Відповідно до п. 30 «Порядку підготовки здобувачів вищої освіти ступеня доктора філософії та доктора наук», затвердженого Постановою КМУ № 261 від 23.03.2016 р.:*

**3.1.** Атестація здобувачів вищої освіти ступеня доктора філософії здійснюється постійно діючою або разовою спеціалізованою вченою радою на підставі публічного захисту наукових досягнень у формі дисертації.

**3.2.** Стан готовності дисертації аспіранта до захисту визначається науковим керівником (або консенсусним рішенням двох керівників);

**3.3.** Обов'язковою умовою допуску до захисту є успішне виконання аспірантом його індивідуального навчального плану та індивідуального плану наукової роботи.





|   |   |                |                                     |
|---|---|----------------|-------------------------------------|
|  | Система менеджменту якості<br>ОСВІТНЬО-НАУКОВА ПРОГРАМА<br>Спеціальність 054 «Соціологія»<br>Галузь знань 05 «Соціальні та поведінкові науки»<br>Рівень вищої освіти – третій (освітньо-науковий) | Шифр документа | СМЯ НАУ ОНП<br>12.01.08 – 02 – 2022 |
|   |   | Стор. 17 з 17  |                                     |

(Ф 03.02 - 01)

**АРКУШ ПОШИРЕННЯ ДОКУМЕНТА**

| № прим. | Куди передано (підрозділ) | Дата видачі | П.І.Б. отримувача | Підпис | Примітки |
|---------|---------------------------|-------------|-------------------|--------|----------|
|         |                           |             |                   |        |          |
|         |                           |             |                   |        |          |
|         |                           |             |                   |        |          |

(Ф 03.02 - 02)

**АРКУШ ОЗНАЙОМЛЕННЯ З ДОКУМЕНТОМ**

| № пор. | Прізвище, ім'я, по батькові | Підпис ознайомленої особи | Дата ознайомлення | Примітки |
|--------|-----------------------------|---------------------------|-------------------|----------|
|        |                             |                           |                   |          |
|        |                             |                           |                   |          |
|        |                             |                           |                   |          |
|        |                             |                           |                   |          |

(Ф 03.02 - 03)

**АРКУШ ОБЛІКУ ЗМІН**

| № зміни | № листа (сторінки) |            |        |              | Підпис особи, яка внесла зміну | Дата внесення зміни | Дата введення зміни |
|---------|--------------------|------------|--------|--------------|--------------------------------|---------------------|---------------------|
|         | зміненого          | заміненого | нового | Анульованого |                                |                     |                     |
|         |                    |            |        |              |                                |                     |                     |
|         |                    |            |        |              |                                |                     |                     |
|         |                    |            |        |              |                                |                     |                     |
|         |                    |            |        |              |                                |                     |                     |

(Ф 03.02 - 04)

**АРКУШ РЕЄСТРАЦІЇ РЕВІЗІЙ**

| № пор. | Прізвище, ім'я, по батькові | Дата ревізії | Підпис | Висновок щодо адекватності |
|--------|-----------------------------|--------------|--------|----------------------------|
|        |                             |              |        |                            |
|        |                             |              |        |                            |
|        |                             |              |        |                            |
|        |                             |              |        |                            |